

●アルマシステム使用部材

ジョイントピン AL-JPD…1.00kg

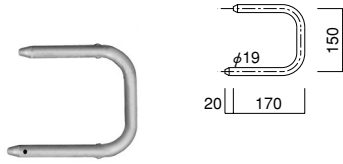

松葉ピン AL-03…0.01kg



*ジョイントピンの抜け止めに使用する

サポートスタンド AL-STD…1.75kg

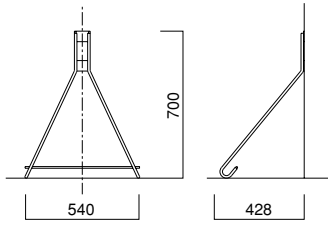

スタンドバンド AL-STB…0.70kg

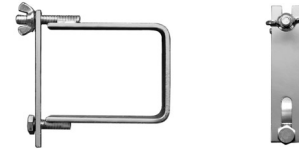
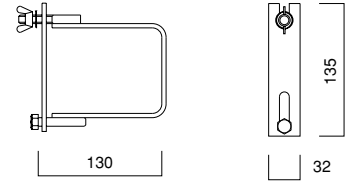

スクリュージャッキ AL-787J…6.70kg
AL-580J (AL-580用)
()内がAL-580J寸法

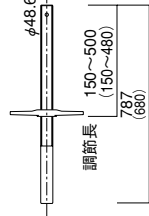

*損傷を防ぐため、専用パレットで配送

ベースプレート AL-BP…1.50kg (アルミ)

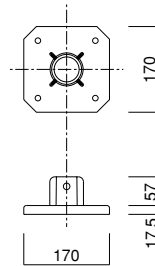
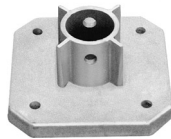

アルマボルト AL-01…0.07kg

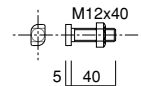

*ビームと大引受けとの接続に使用する

フレームジョイント AL-FJ…2.00kg (アルミ)

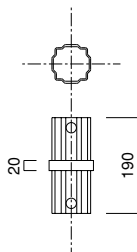

ベアリングキャップ AL-110…1.00kg

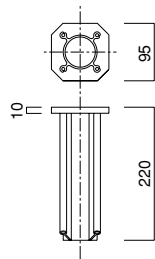

ジョーズクランプ AL-02D…0.13kg

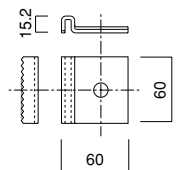

*アルマボルトを使いビーム同士を接続する

大引受 AL-HD…2.00kg

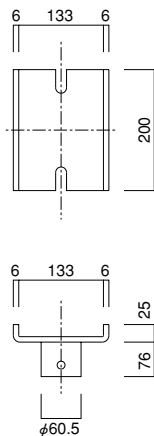

チルト大引受 AL-HP…2.50kg

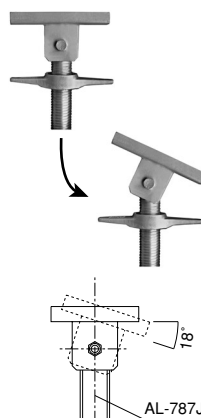
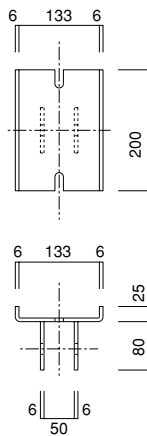

特殊ベアリングキャップ AL-H110…1.70kg

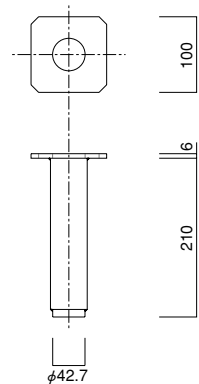

バルコニーHSクランプ AL-19D…4.60kg
AL-24D…5.00kg
()内がAL-24D寸法

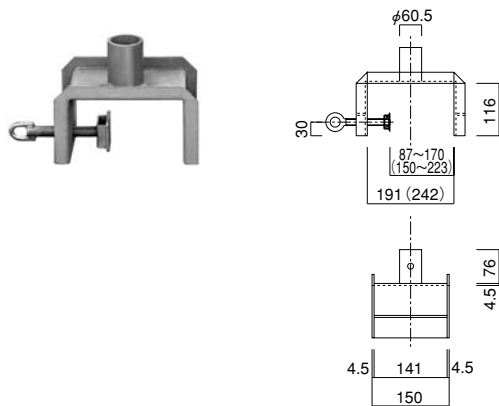

バルコニークランプ AL-60…3.50kg

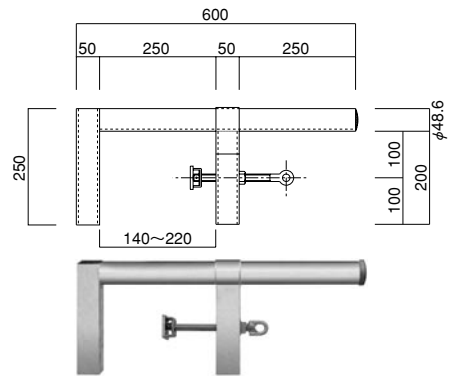

アルマクランプ KM-88D…1.00kg
KM-88…1.00kg
(直交)

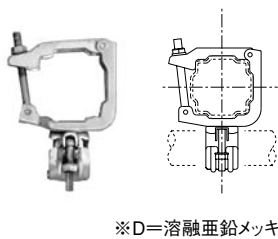

アルマクランプ KF-88D…1.00kg
KF-88…1.00kg
(自在)

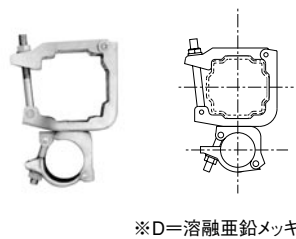

スクリージャッキ止め金具 AL-JF1…0.25kg
AL-JF2…0.1kg
AL-787JF…7.4kg

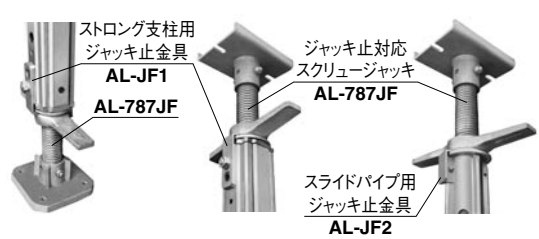

スライドパイプクランプ KM-67D…1.00kg
KM-67…1.00kg
(直交)

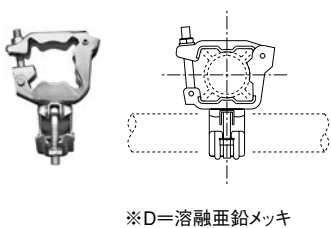

スライドパイプクランプ KF-67D…1.00kg
KF-67…1.00kg
(自在)

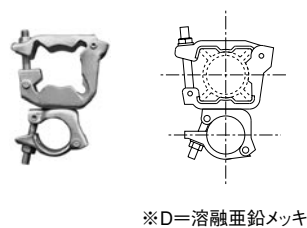

パイプソケット AL-48S…1.00kg (アルミ)

